



### REGULI IMPORTANTE DE SIGURANȚĂ

**Citiți cu atenție**, înțelegeți și respectați toate instrucțiunile înainte de a instala și utiliza produsul.  
**Păstrați-o pentru referințe viitoare.**

# Piscine dreptunghiulare Ultra Frame™ / Prism Frame™ dreptunghiulare

157-1/2 "x78-3/4 "x39-3/8" (400 cm x 200 cm x 100 cm)  
118-1/8 "x68-3/4"(300 cm x 175 cm), 15' x 9' (457 cm x 274 cm)  
16' x 8' (488 cm x 244 cm), 18' x 9' (549 cm x 274 cm)  
24' x 12' (732 cm x 366 cm), 32' x 16' (975 cm x 488 cm)

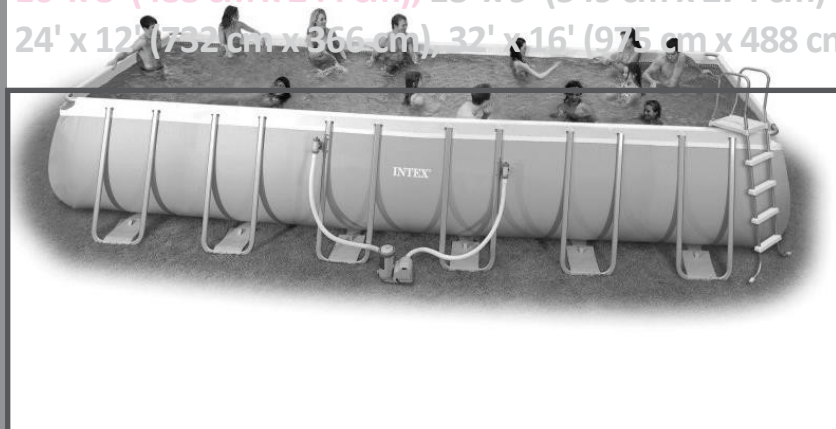

Doar ilustrație. Accesoriile nu trebuie să fie plasate în aceeași piscină.

Nu uitați să verificați și celelalte produse Intex și piscină, accesorii pentru piscină, pompă

USE





## CUPRINS

Avertismente	<b>/ Reguli importante de siguranță.....</b>	<b>3-4</b>
Lista de piese și broșură	.....	<b>5</b>
Instrucțiuni de asamblare	.....	<b>6-10</b>
Întreținerea piscinei și produse chimice	.....	<b>11-12</b>
Probleme comune	.....	<b>11</b>
Golirea piscinei	.....	<b>12</b>
Depozitare	.....	<b>12-13</b>
Acvatic general cerințe de siguranță	.....	<b>13</b>
Garanție limitată	.....	<b>14</b>

### **Notă introductivă specială**

Vă mulțumim că ați cumpărat o piscină Intex. Citiți acest manual înainte de a vă instala piscina

Aceste informații vă vor ajuta să prelungiți durata de viață a piscinei dvs. și să o faceți mai sigură dvs. și familia dvs. pentru. Înainte de punerea în funcțiune, vă rugăm să urmăriți videoclipul atașat. Este necesară o echipă de 2-4 persoane pentru a monta piscina. **Nu sunt necesare unelte pentru asamblare.**

## SIGURANȚĂ IMPORTANTĂ

### REGULI DE

#### SIGURANȚA

Citiți, înțelegeți și urmați cu atenție toate instrucțiunile înainte de a instala și utiliza produsul

- În toate cazurile, copiii și persoanele cu dizabilități au nevoie de o supraveghere constantă și adecvată din partea unui adult.
- Asigurați toate ușile, ferestrele și barierele de siguranță pentru a preveni accesul neautorizat, neintenționat sau nesupravegheat la piscină.
- Instalați o barieră de siguranță pentru a împiedica accesul copiilor și al animalelor de companie la piscină.
- Numai adulții au voie să monteze și să dezassembleze piscina și accesoriile acesteia.
- Nu vă aruncați, nu săriți și nu alunecați niciodată în bazine supraterane sau în ape puțin adânci de orice fel.
- În cazul în care piscina nu este montată pe un teren plan, nivelat și solid, sau dacă este umplută excesiv cu apă, acest lucru poate cauza prăbușirea piscinei și căderea/căderea persoanei din piscină.
- Nu vă aplecați, nu vă așezați și nu aplicați presiune pe inelul superior sau pe flanșa superioară, deoarece acest lucru ar putea cauza răniri sau vărsarea apei. Nu permiteți nimănui să se așeze, să se cațere sau să încalce părțile laterale ale piscinei.
- Scoateți toate jucăriile și echipamentele plutitoare din piscină și din împrejurimile acesteia atunci când nu sunt folosite. Obiectele din piscină atrag copiii.
- Țineți toate jucăriile, scaunele, mesele sau orice obiecte pe care se poate urca un copil la cel puțin 1,22 metri (patru picioare) de piscină.
- Păstrați echipamentul de salvare în apropierea bazinului și numerele de urgență în mod clar vizibile la telefonul cel mai apropiat de bazin. Echipamentul de salvare poate include: o centură de salvare aprobată de Paza de Coastă cu frânghie atașată, un stâlp robust și rigid cu o lungime de cel puțin 3,66 m [12 picioare].
- Nu înotați niciodată singur și nu permiteți altora să înoate singuri.
- Păstrați piscina curată și limpede. Podeaua piscinei trebuie să fie întotdeauna vizibilă de la balustradele exterioare ale piscinei.
- Dacă înotați pe timp de noapte, folosiți un sistem de iluminat artificial instalat corespunzător pentru a ilumina toate semnele de siguranță, scările, podelele piscinei și aleile.
- Nu vă apropiați de piscină dacă vă aflați sub influența alcoolului sau a drogurilor/medicamentelor.
- Țineți copiii departe de copertina piscinei pentru a evita încurcarea, sufocarea sau alte răni grave.
- Îndepărtați complet copertina piscinei înainte de a folosi piscina. Copiii și adulții nu ar trebui să fie vizibili sub capac.
- Nu acoperiți piscina în timp ce dumneavoastră sau altcineva se află în ea.
- Păstrați piscina și împrejurimile acesteia curate și ordonate, departe de obiectele care ar putea provoca răni, pentru a evita rănile cauzate de alunecări și căderi.
- Protejați toți utilizatorii piscinei împotriva bolilor acvatice prin menținerea apei din piscină curată... Nu înghițiți apa din piscină. Păstrați piscina în condiții de igienă.
- Toate piscinele sunt supuse uzurii și deteriorării. Unele tipuri de deteriorare excesivă sau accelerată pot duce la defecțiuni și la pierderi mari de apă. Prin urmare, este foarte important să vă întrețineți piscina în mod corespunzător și regulat.
- Această piscină este proiectată numai pentru utilizare în aer liber.
- Goliți complet piscina și puneți-o deoparte atunci când nu o utilizați pentru o perioadă lungă de timp și depozitați piscina goală în siguranță, astfel încât să nu colecteze apă de ploaie sau apă din alte surse și să nu fie spulberată de vânturi puternice. Consultați instrucțiunile de depozitare.
- Acționați pompa de filtrare în timpul utilizării piscinei, cu excepția scăldatului, când echipamentul electric trebuie oprit. Acest lucru asigură efectuarea a cel puțin o schimbare completă a apei într-o zi. Utilizați manualul pompei pentru a calcula timpul de funcționare necesar.

**BALUSTRADELE ȘI COPERTINELE DE PISCINĂ NU ÎNLOCUIESC UN SISTEM DE PROTECȚIE CONTINUĂ ȘI SUPRAVEGHEREA COMPETENTĂ A UNUI ADULT. PISCINA NU INCLUDE UN SALVAMAR. ADULȚII AR TREBUI SĂ ACȚIONEZE CA SALVAMARI SAU SUPRAVEGHETORI AI APEI ȘI SĂ PROTEJEZE VIAȚA UTILIZATORILOR PISCINEI, ÎN SPECIAL A COPIILOR, ATÂT ÎN INTERIORUL, CÂT ȘI ÎN JURUL PISCINEI.**

**NERESPECTAREA**

**ACESTOR AVERTISMENTE POATE**

**DUCE LA PIERDERI FINANCIARE, VĂTĂMĂRI CORPORALE SAU DECES. LOCAL**

**Informații:**

Proprietarii de piscine trebuie să respecte legile locale sau de stat în ceea ce privește gardurile de protecție pentru copii, barierele de siguranță, iluminatul și alte cerințe de siguranță. Clienții sunt sfătuiți să contacteze biroul local de permise de construcție pentru mai multe detalii.

## BIZONII IMPORTANTE AGI POVEȘTI

Vă rugăm să citiți, să înțelegeți și să urmați cu atenție toate instrucțiunile înainte de asamblarea și utilizarea produsului. Aceste avertismente, instrucțiuni și instrucțiuni de siguranță sunt specifice distracției în apă în general și nu acoperă toate riscurile și pericolele. Prudența și buna judecată sunt necesare în orice moment atunci când vă implicați în orice activitate în apă. Păstrați-o pentru referințe viitoare. Citiți cu atenție etichetele de pe ambalaj și păstrați ambalajul pentru referințe viitoare. Pentru avertismente suplimentare, consultați eticheta produsului.

### General

- Pentru a evita deteriorarea, verificați în mod regulat dacă știfturile, bolțurile și piulițele nu sunt corodate; verificați piscina pentru a vedea dacă nu există așchii proeminente sau muchii ascuțite, în special în pe platforme accesibile.

### Siguranța persoanelor care nu știu să înoate

- Înotătorii slabi sau cei care nu știu să înoate trebuie să fie supravegheați întotdeauna de un adult competent, în mod activ și cu mare atenție (rețineți că copiii sub cinci ani prezintă cel mai mare risc de înec).
- desemnați un adult competent care să supravegheze piscina în permanență în timpul utilizării.
- Persoanele care nu știu să înoate sau care nu știu să înoate trebuie să poarte echipament de protecție personală atunci când folosesc piscina.
- În cazul în care piscina nu este folosită sau supravegheată, toate jucăriile trebuie îndepărtate din piscină și din împrejurimile acesteia, astfel încât să nu atragă copiii în piscină.

### Dispozitive de securitate

- Este recomandabil să instalați o barieră pentru piscină (și să închideți toate ferestrele și ușile, dacă este posibil) pentru a împiedica intrarea în piscină a persoanelor neautorizate.
- Balustradele, căptușelile pentru piscină, alarmele de piscină sau alte dispozitive de siguranță similare sunt utile, dar nu înlocuiesc supravegherea permanentă de către un adult competent.

### Echipament de siguranță

- Este recomandabil să păstrați echipamentul de salvare (de exemplu, centura de salvare) lângă piscină.
- Păstrați lângă piscină numărul de telefon de la locul de muncă și o listă cu numerele de telefon de urgență.

### Utilizarea piscinei în condiții de siguranță

- Încurajați toți utilizatorii piscinei, în special copiii, să învețe să înoate.
- Învățați măsurile de bază de salvare a vieții (resuscitare cardiopulmonară - CPR) și actualizați-vă cunoștințele în mod regulat. Aceasta poate salva vieți în caz de urgență.
- Spuneți tuturor utilizatorilor piscinei, inclusiv copiilor, ce trebuie să facă în caz de urgență.
- Nu vă scufundați niciodată în apă puțin adâncă. Acest lucru poate duce la vătămări grave sau la deces.
- Nu folosiți piscina dacă ați consumat alcool sau ați luat medicamente care vă afectează capacitatea de a folosi piscina în siguranță.
- Atunci când folosiți căptușeli pentru piscină, îndepărtați-le complet de la suprafața apei înainte de a intra în piscină.
- Protejați utilizatorii piscinei de bolile legate de apă prin tratarea corespunzătoare a apei din piscină și respectarea regulilor de igienă. Citiți instrucțiunile pentru tratarea apei din manualul de utilizare.
- Țineți substanțele chimice (de exemplu, produsele de tratare a apei, produsele de curățare sau dezinfectanții) departe de accesul copiilor.
- Scările detașabile se depozitează pe o suprafață orizontală.
- Respectați și respectați avertismentele și semnele de siguranță de pe peretele piscinei.

## LISTĂ DE PIESE ȘI BROȘURĂ

Înainte de a instala produsul, acordați-vă câteva minute pentru a verifica conținutul și a vă familiariza cu toate componentele.

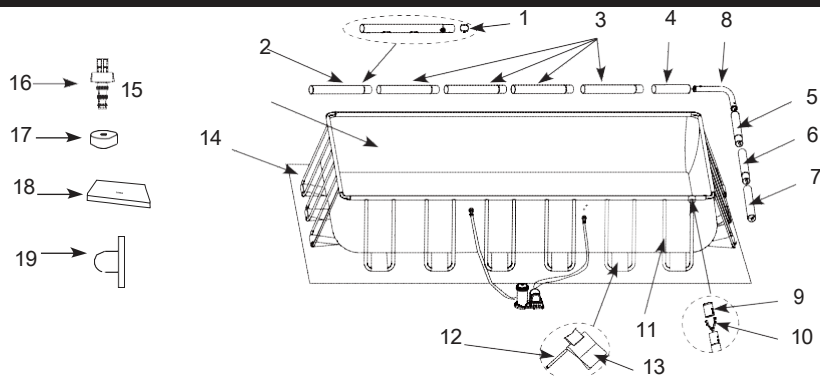

**NOTĂ:** Cifrele sunt doar cu titlu informativ. Produsul real poate varia. Ele nu sunt la scară.

HIV. SZ.	LE AR AS	MARIMEA ȘI VOLUMELE BAZINELOR						
		157-172 x178-314 (400cm X 200cm)	118-178 x188-314 (300cm X 175cm)	15 x 9' 16' x 8' (488cm) (457cmx274cm) X244cm	18' x 9' (549cm)	24' x 12' (732cm)	X 366cm	32' x 16' (975cm X 488cm)
1	ARC CU BUTON UNIC	8	8	8	8	8	14	20
2	BARĂ ORIZONTALĂ (A) (INCLUDE BUTONIERĂ INDIVIDUALĂ)	2	2	2	2	2	2	2
3	BARĂ ORIZONTALĂ (B) (INCLUDE BUTONIERĂ INDIVIDUALĂ)	4	2	4	4	4	8	12
4	BARĂ ORIZONTALĂ (C)	2	2	2	2	2	2	2
5	BARĂ ORIZONTALĂ (D) (INCLUDE BUTONIERĂ INDIVIDUALĂ)	2	2	2	2	2	2	2
6	BARĂ ORIZONTALĂ (E) (INCLUDE BUTONIERĂ INDIVIDUALĂ)	0	2	0	0	0	2	4
7	BARĂ ORIZONTALĂ (F)	2	2	2	2	2	2	2
8	CONECTOR DE COLȚ	4	4	4	4	4	4	4
9	SPIȚE CU BRETELE ÎN U	24	16	24	24	24	36	48
10	ÎNCHIZĂTOR DUBLU CU BUTON ȘI FERMOAR	24	16	24	24	24	36	48
11	SUPORT LATERAL ÎN FORMĂ DE U (SUPPORTUL ÎN FORMĂ DE U INCLUDE CAPACUL DE CATIFEA ȘI ÎNCHIZĂTORUL CU DOUĂ BUTONI)	12	8	12	12	12	18	24
12	ROATĂ DE CURĂȚARE	12	8	12	12	12	18	24
13	ULTIMA ORĂ	12	8	12	12	12	18	24
14	PĂTURĂ PE PODEA	0	0	1	1	1	1	1
15	FOLIE DE TESTARE A PISCINEI (SUPAPĂ DE GOLIRE CU CAPAC)	1	1	1	1	1	1	1
16	CONECTOR DE SCURGERE	1	1	1	1	1	1	1
17	CAPACUL SUPAPEI DE GOLIRE	2	2	2	2	2	2	2
18	MEDENCE TAKARÓ	0	0	1	1	1	1	1
19	FILTRU DE ORIFICIU DOP	3	3	3	3	3	3	3

SCRIERE ÎN JOS	MARIMEA ȘI VOLUMELE BAZINELOR						
	157-172 x178-314 (400cmx200cmx100cm)	118-178 x188-314 (300cmx175cmx80cm) x274cmx122cm	15 x 9' 16' x 8' (488cm) x244cmx107cm	18' x 9' (549cm)	24' x 12' (732cm)	x366cmx132cm	32' x 16' (975cm) x488cmx132cm
	<b>SECȚIUNEA</b>						
1	ARC CU BUTON UNIC	10381	10381	10381	10381	10381	10381
2	BARĂ ORIZONTALĂ (A) (BUTONIERĂ INDIVIDUALĂ)	12161	12209	11524	12219	10919	10920
3	BARĂ ORIZONTALĂ (B) (BUTONIERĂ INDIVIDUALĂ)	12162	12210	11525	12220	10922	10923
4	BARĂ ORIZONTALĂ (C)	12163	12211	11526	12221	10925	10926
5	BARĂ ORIZONTALĂ (D) (BUTONIERĂ INDIVIDUALĂ)	12164	12212	10928	12222	10928	10929
6	BARĂ ORIZONTALĂ (E) (BUTONIERĂ INDIVIDUALĂ)		12281				10930
7	BARĂ ORIZONTALĂ (F)	12165	12212	10932	12223	10932	10933
8	CONECTOR DE COLȚ	12166	12166	10934	12224	10934	10934
9	SPIȚE CU BRETELE ÎN FORMĂ DE U	10379	10379	10935	10379	10935	10935
10	ÎNCHIDERE DUBLĂ CU BUTON ȘI FERMOAR	10382	10382	10936	10382	10936	10936
11	SUPORTURI LATERALE ÎN FORMĂ DE U (SUPPORTURILE ÎN FORMĂ DE U SUNT REALIZATE DIN ȘI INCLUDE O CĂPSĂ DUBLĂ CU NASTURI)	12167	12214	11523	12225	10937	10937
12	ROATĂ DE CURĂȚARE	10383	10383	10383	10383	10383	10383
13	ULTIMA ORĂ	12226	12217	10938	12226	10938	10938
14	PĂTURĂ PE PODEA			11521	12227	10759	18941
15	FOLIE DE TESTARE A PISCINEI (SUPAPĂ DE GOLIRE)	12135	12216	11520	12228	10939	10940
16	CONECTOR DE SCURGERE	10201	10201	10201	10201	10201	10201
17	CAPACUL SUPAPEI DE GOLIRE	11044	11044	11044	11044	11044	11044
18	MEDENCE TAKARÓ			11522	12229	10756	18936
19	FILTRU DE ORIFICIU DOP	10127	10127		10127		

## ASAMBLAREA PISCINEI

### INFORMAȚII IMPORTANTE PRIVIND ALEGEREA ȘI PREGĂTIREA AMPLASAMENTULUI

#### ⚠️ AVERTISMENT

- Amplasarea piscinei trebuie să permită utilizarea tuturor ușilor, ferestrelor și barierelor de siguranță pentru a preveni accesul neautorizat, neintenționat sau nesupravegheat la piscină.
- Instalați o barieră de siguranță pentru a împiedica accesul copiilor și al animalelor de companie la piscină.
- Dacă piscina nu este așezată pe un teren plan și solid sau dacă este instalată incorect, \_\_\_\_\_ ze, sau nu aici umpleți-o cu apă în conformitate cu instrucțiunile, ar putea duce la prăbușirea piscinei și la ejectarea/deraparea persoanei aflate în piscină, ceea ce ar putea duce la vătămări grave sau la daune materiale.
- Pericol de electrocutare: produsul trebuie să fie conectat numai la o priză cu împământare protejată de un întrerupător de curent (RCD, 10 mA). Pentru a reduce riscul de electrocutare, nu utilizați un prelungitor cablu, temporizator, adaptor de priză sau convertor de priză pentru a conecta echipamentul la rețeaua electrică. Asigurați-vă întotdeauna că priza este poziționată corect. Poziționați cablul astfel încât să nu poată fi deteriorat de mașini de tuns iarba, mașini de tuns gard viu sau alte unelte. Consultați manualul pompei de filtrare pentru avertismente și instrucțiuni suplimentare.

#### Alegeți zona exterioară pentru instalarea piscinei dvs. luând în considerare următoarele criterii:

1. Bazinul trebuie să fie montat **complet la nivel și la nivel**. Nu instalați piscina pe suprafețe înclinate sau în pantă.
2. Suprafața solului trebuie să fie compactă și suficient de dură pentru a rezista la presiunea și greutatea unei piscine complet instalate. Nu instalați piscina pe un teren noroios, nisipos, moale sau nefixat.
3. **Nu** instalați piscina pe o terasă, balcon sau platformă, deoarece aceasta se poate prăbuși sub greutatea piscinei pline.
4. În jurul piscinei ar trebui să existe un spațiu de cel puțin 1,5 - 2,0 m în care să nu existe obiecte pe care copiii să se poată urca pentru a intra în piscină.
5. Piscina deteriorează iarba de dedesubt. Apa clorurată din piscină care se împrăștie poate deteriora vegetația din jur.
6. Dacă solul nu este din beton (de exemplu, dacă este asfalt, gazon sau pământ), asigurați-vă că plasați o bucată de lemn tratat la suprafață de 38 x 38 x 3 cm sub fiecare suport în formă de U la nivelul solului.  
Alternativ, puteți folosi foi de fier sau plăci de gresie armată. Contactați distribuitorul local de piscine pentru sfaturi privind suportul de susținere.
7. Contactați distribuitorul local de piscine pentru sfaturi privind suportul de sprijin.
8. Îndepărtați mai întâi toată grăsimea agresivă. Anumite tipuri de iarbă, cum ar fi St. Augustine și Bermuda, pot crește prin corpul piscinei prin intermediul unei folii. Iarba care crește prin folie nu reprezintă un defect de fabricație și nu este acoperită de garanție.
9. Zona ar trebui să ajute la scurgerea apei din piscină după utilizare și/sau pentru depozitarea pe termen lung a piscinei.





ă

## ASAMBLAREA PISCINEI

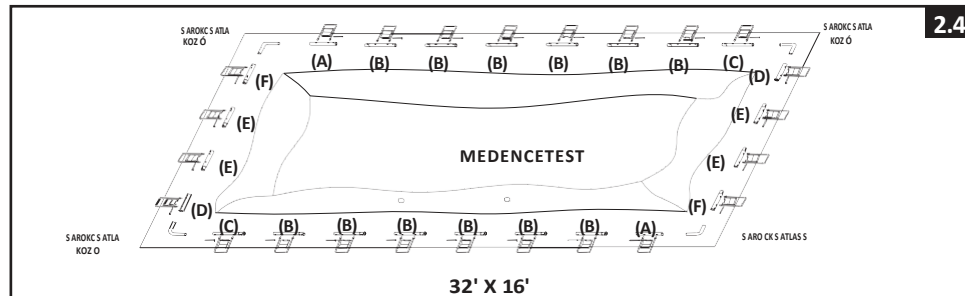

3. Asigurați-vă că ați deschis piscina și la dimensiunea sa maximă deasupra pânzei de mulci. Începând de pe o parte, glisați mai întâi barele marcate "A" în găurile pentru gheare din colț. Continuați cu tija "B", astfel încât tija "B" în tija "A" și fixați o altă tijă "C" în tija "B" (a se vedea figura 3).

Aliniați găurile tijei metalice cu găurile albe ale manșonului pelvian.

Continuați să introduceți tijele "A-B-C și D-E-F" în fantele pentru brațe.

Începeți cu combinația "D-E-F" pe laturile mai scurte ale piscinei, montând mai întâi tija "D" pe deschidere.

Combinațiile de tije de susținere sunt diferite pentru diferite dimensiuni de piscine, consultați tabelul de mai jos pentru detalii. (Asigurați-vă că toate cele 4 laturi ale tije metalice cu găuri la capăt se aliniază cu deschiderile albe ale manșonului de piscină).

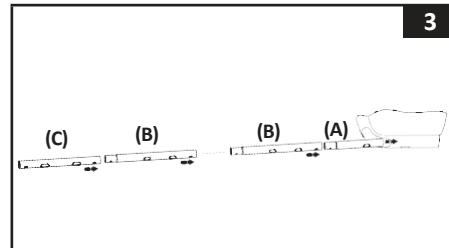

Dimensiunea piscinei	Numărul de picioare în formă de U pe partea cea mai lungă	Numărul de picioare în formă de U pe partea mai scurtă	Combi-nații de bare orizontale pe partea cea mai lungă	Combi-nații de bare orizontale pe partea mai scurtă
157-1/2"x78-3/4" (400 cm x 200cm)	4	2	A-B-B-B-C	D-F
118-1/8"x68-3/4" (300cm x 175cm)	3	1	A-B-C	D-E-F
15' x 9' (457 cm x 274 cm)	4	2	A-B-B-B-C	D-F
16' x 8' (488 cm x 244 cm)	4	2	A-B-B-B-C	D-F
18' x 9' (549 cm x 274 cm)	4	2	A-B-B-B-C	D-F
24' x 12' (732 cm x 366 cm)	6	3	A-B-B-B-B-B-C	D-E-F
32' x 16' (975 cm x 488 cm)	8	4	A-B-B-B-B-B-B-B-B-C	D-E-E-E-F

4. Glisați cureaua de frânare (13) pe suportul lateral mare în formă de U

(11) Se repetă pentru toate chingile de frână și suportii în U.

**IMPORTANT: Corpul piscinei trebuie instalat în etapa următoare 5 trebuie să rămână netedă pe sol. Acesta este motivul pentru care se recomandă ca motorul de 1,5**

**metri de spațiu liber în jurul piscinei (a se vedea figura 4).**

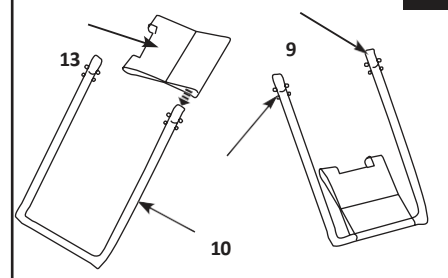

11

## ASAMBLAREA PISCINEI

5. Suportii laterali în formă de U sunt acoperiți cu o placă prefabricată. instalat capsele duble cu butoane și arcuri (10). Introduceți suporturile laterale în orificiile pentru tije "A-B-C" și "D-E-F", apăsând cu degetele butoanele inferioare spre interior. Strângerea acestui buton inferior permite suportului să intre în tijă. Odată ce suportul U se află în interiorul tijei, eliberați departe de presiunea exercitată de degete, astfel încât suportul să se "ÎNCHIDĂ" în locul ei. Repetați această procedură pentru toate suporturile în formă de U (a se vedea figura 5).

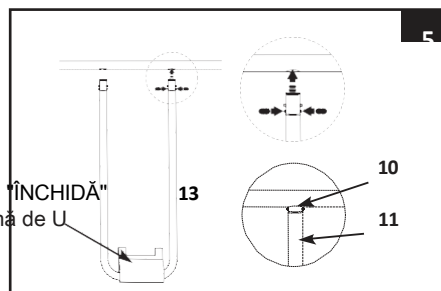

6. Cu un montator în picioare în piscină, ridicați colțul; introduceți tije de legătură (12) în fantele suprapuse astfel încât capsele piscinei să fie la curelele de frânare. Repetați operațiunea pe celelalte colțuri și apoi pe laterale (a se vedea figurile 6.1 și 6.2).

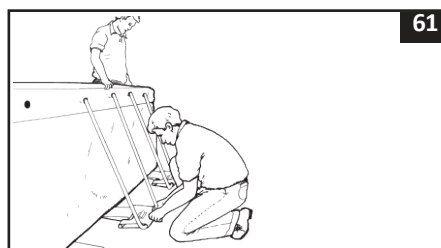

MEDENCETEST

MEDENCETEST

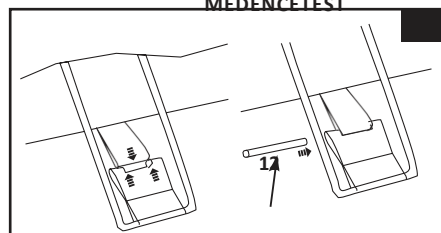

7. Scoateți partea inferioară a suporturilor laterale departe de piscină, astfel încât chingile să fie strânse. Repetați în toate locurile (a se vedea figura 7).

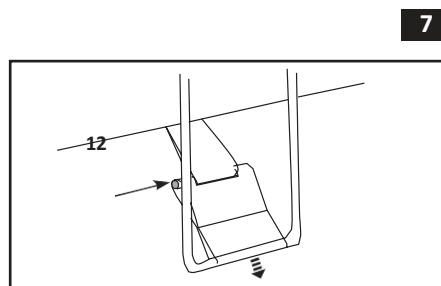

8. Dacă solul nu este din beton (asfalt, gazon sau pământ), asigurați-vă că plasați o bucată de 38 x 38 cm. lemn tratat la suprafață sub fiecare picior, la nivelul solului. Suportii laterali în formă de U trebuie să fie plasați în mijlocul copacilor tratați la suprafață și astfel încât fibra copacului să fie perpendiculară pe piciorul de susținere (a se vedea figura 8).

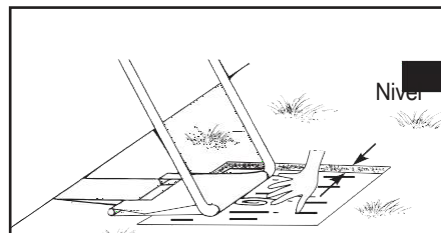

## ASAMBLAREA PISCINEI

9. Poziționați barele superioare ale peretelui lung astfel încât să se arcuiește peste barele peretelui scurt. Montați îmbinările de colț (8) în cele patru colțuri (a se vedea figura 9).

**IMPORTANT:** Cei patru conectori de colț sunt concepuți astfel încât

mobile în raport cu bara orizontală și nu

sunt fixate pe aceasta. Astfel, pereții laterali ai

bazinului pot fi deplasați spre

interior sau spre exterior

poate fi mutat atunci când piscina nu este utilizată.

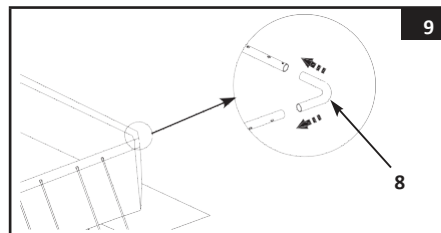

10. Asamblați scara. Scara vine cu instrucțiuni de asamblare separate în cutie.
11. Poziționați scara asamblată împotriva unui perete, netezind pliurile din podeaua pelviană. În același timp, verificați cele 2 supape de scurgere din colțuri, asigurându-vă că dopurile de scurgere interne sunt conectate la supapă. Membrii echipei împing colțul interior spre exterior.
12. Înainte de a umple bazinul cu apă, asigurați-vă că scurgerea internă este închisă și că capacul supapei de scurgere este înșurubat bine din exterior. Umpleți bazinul cu până la 2,5 cm de apă. Verificați dacă nivelul apei este uniform.

**IMPORTANT :** Dacă apa din piscină curge într-o parte, înseamnă că piscina nu este complet nivelată. Atunci când piscina este instalată pe un teren înclinat, piscina se va înclina, ceea ce face ca peretele lateral

poate duce la declinul. NU este complet nivelată, goliți  
niveleți solul și umpleți-o din nou.

piscina,

Îndepărtați orice riduri rămase (din interiorul bazinului) apăsând spre exterior, acolo unde părțile laterale ale bazinului se întâlnesc cu podeaua. Sau (din exteriorul piscinei) ajungeți sub peretele lateral al piscinei, prindeți fundul piscinei și trageți spre exterior. În cazul în care pătura întinsă pe podea cauzează problema, cu ajutorul a 2 adulți, trageți-o din părți opuse și îndepărtați toate ridurile.

13. Umpleți bazinul astfel încât apa să ajungă aproape de (a se vedea figura 10).
- NOTĂ:** Pereții laterali ai piscinei și structura cadrului se vor înclina spre interior după ce piscina a fost umplută la nivelul recomandat. Înclinarea spre interior a pereților este perfect normală și are rolul de a absorbi mișcarea și presiunea apei în timpul utilizării piscinei.

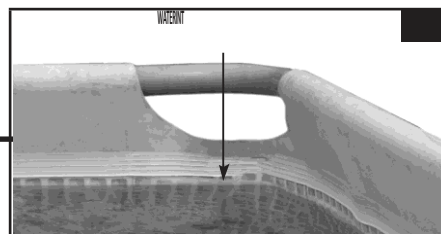

## IMPORT

Organizați o reuniune de familie înainte de a permite cuiva să folosească piscina. Vă rugăm să vă adresați la

în reguli, care includ cel puțin măsurile de siguranță importante descrise în acest manual și

măsurile generale de siguranță în apă. Revedeți în mod regulat aceste reguli CUtoți

ASTEA

DVS.



## ÎNTREȚINEREA PISCINEI ȘI VEGAS

### ⚠ AVERTISMENT ȘI

NE NE NE NE NE NE NE NE NE

- Acesta protejează utilizatorii de bolile legate de apă, menținând apa din piscină curată și dezinfectată. Nu înghițiți apa din piscină. Păstrați întotdeauna piscina în condiții de igienă.
- Păstrați piscina curată și limpede. Podeaua piscinei trebuie să fie întotdeauna vizibilă de la balustradele exterioare ale piscinei.
- Țineți copiii departe de copertina piscinei pentru a evita încurcarea, sufocarea sau alte răni grave.

Întreținerea apei

Menținerea unui echilibru corect al apei prin utilizarea unor produse de igienă adecvate este singura modalitate de a cel mai important factor de prelungire a duratei de viață și de păstrare a aspectului căptușelii pelvine, precum și un mediu curat, sănătos și sigur. Sunt necesare tehnici adecvate pentru a controla și trata apa. Consultați expertul dumneavoastră în domeniul piscinei pentru substanțe chimice, truse de testare și proceduri de testare

despre. Citiți și respectați instrucțiunile

producătorului pentru produsele chimice.

1. Nu lăsați niciodată corpul piscinei să intre în contact cu clorul care nu este complet dizolvat. Mai întâi dizolvați clorul granulat sau tabletele de clor într-o găleată cu apă și apoi turnați-o în apa piscinei. Procedați la fel cu clorul lichid; amestecați imediat și complet cu apa din piscină.
2. Nu amestecați niciodată substanțe chimice. Adăugați substanțele chimice în apă separat, una câte una. Amestecați bine fiecare produs chimic înainte de a-l adăuga pe următorul în apă.
3. Skimmerul de piscină Intex și aspiratorul de piscină Intex sunt disponibile pentru a vă ajuta să păstrați apa din piscină curată. Pentru aceste accesorii, contactați dealerul dvs. de piscine.
4. Nu folosiți un aparat de spălat cu presiune pentru a curăța piscina.

## DEPANARE

ACEEAȘI PROBLEMĂ	LE ARRĂS	OK	DEȚIN ACȚIUNI
ALGAS	<ul style="list-style-type: none"> <li>• Apă verzuie.</li> <li>• Pete verzi sau negre pe mucoasa pelvisului.</li> <li>• Corpul piscinei este alunecos și/sau miros neplăcut.</li> </ul>	<ul style="list-style-type: none"> <li>• Trebuie ajustate nivelurile de clor și pH.</li> </ul>	<ul style="list-style-type: none"> <li>• Folosiți superclorurarea și tratamentul de șoc. Reglați nivelul pH-ului la nivelul recomandat de producător.</li> <li>• Aspirați fundul piscinei.</li> <li>• Setați nivelul corect de clor.</li> </ul>
APĂ DECOLORATĂ	<ul style="list-style-type: none"> <li>• Apa va fi albastră, maro sau neagră atunci când folosiți pentru prima dată clor.</li> </ul>	<ul style="list-style-type: none"> <li>• Clorul oxidează cuprul, fierul sau manganul din apă</li> </ul>	<ul style="list-style-type: none"> <li>• Reglați pH-ul la nivelul recomandat.</li> <li>• Puneți filtrul în funcțiune până când apa este limpede.</li> <li>• Schimbați frecvent cartușul filtrului.</li> </ul>
MATERIAL PLUTITOR ÎN APĂ	<ul style="list-style-type: none"> <li>• Apa este tulbură sau opalescentă.</li> </ul>	<ul style="list-style-type: none"> <li>• Un pH prea ridicat cauzat de "apă dură".</li> <li>• Conținutul de clor este scăzut.</li> <li>• Substanță străină în apă.</li> </ul>	<ul style="list-style-type: none"> <li>• Reglați nivelul pH-ului. Contactați distribuitorul de piscine pentru sfaturi.</li> <li>• Verificați dacă nivelul de clor este corect.</li> <li>• Curățați sau înlocuiți cartușul filtrului.</li> </ul>
NIVELURI SCĂZUTE PERSISTENTE ALE APEI	<ul style="list-style-type: none"> <li>• Nivelul apei este mai scăzut decât în ziua precedentă.</li> </ul>	<ul style="list-style-type: none"> <li>• O crăpătură sau o gaură în puntea piscinei sau în furtunuri.</li> </ul>	<ul style="list-style-type: none"> <li>• Reparați-l cu ajutorul kitului de reparații.</li> <li>• Strângeți toate capacele cu mâna.</li> <li>• Înlocuiți furtunurile.</li> </ul>
SEDIMENTELE DE PE FUNDUL BAZINULUI	<ul style="list-style-type: none"> <li>• Contaminare sau nisip în piscină în partea de jos.</li> </ul>	<ul style="list-style-type: none"> <li>• Utilizarea frecventă, urcarea și coborârea în și din piscină.</li> </ul>	<ul style="list-style-type: none"> <li>• Utilizați aspiratorul de piscină Intex pentru a curăța fundul piscinei.</li> </ul>
DEBRIS DE SUPRAFAȚĂ	<ul style="list-style-type: none"> <li>• Frunze, insecte etc.</li> </ul>	<ul style="list-style-type: none"> <li>• Piscina este prea aproape de copaci.</li> </ul>	<ul style="list-style-type: none"> <li>• Folosiți un skimmer de piscină Intex.</li> </ul>

## ÎNTREȚINEREA ȘI DRENAJUL PISCINEI



### VIGY

RESPECTAȚI ÎNTOTDEAUNA INSTRUCȚIUNILE PRODUCĂTORULUI ȘI AVERTISMENTELE DE SĂNĂTATE ȘI SIGURANȚĂ DE PE PRODUSELE

**Nu folosiți substanțe chimice dacă este ceva în piscină. Acest lucru poate provoca iritații ale pielii sau ochilor.** Soluțiile concentrate de clor pot deteriora corpul piscinei. Intex Recreation Corp., Intex Development Co. Ltd., afiliații, agenții și punctele de service, comercianții cu amănuntul și angajații acestora nu vor fi în niciun caz răspunzători față de cumpărător sau față de orice altă parte pentru orice daune rezultate din lipsa apei, a substanțelor chimice sau din deteriorarea apei din piscină. **Păstrați la îndemână cartușele de filtru de rezervă. Înlocuiți cartușele de filtrare la fiecare două săptămâni.** Recomandăm utilizarea pompei de filtrare Krystal Clear™ Intex pentru toate piscinele noastre supratereane.

**Ploaie cu volum mare: Pentru a evita deteriorarea și revărsarea piscinei, scurgeți imediat apa de ploaie care ridică nivelul apei din piscină peste nivelul maxim.**

**Evacuarea apei din piscină și depozitarea pe termen lung**

**NOTĂ:** În colțurile piscinei există supape de golire încorporate. Conectați furtunul de grădină la supapa de colț, care va direcționa apa către locația corectă.

1. Verificați reglementările locale privind îndepărtarea apei din piscină.
2. Verificați dacă dopul supapei de golire din bazin este la locul lui.
3. Îndepărtați capacul furtunului de scurgere de pe partea exterioară a peretelui piscinei.
4. Conectați capătul furtunului de grădină la racordul de scurgere (16).
5. Așezați celălalt capăt al furtunului unde apa se poate scurge în siguranță departe de casă și de alte clădiri din apropiere.
6. Conectați conectorul de golire la supapa de golire. **NOTĂ: Conectorul de golire deschide bușonul de golire din interiorul piscinei, iar scurgerea apei începe imediat.**
7. Când scurgerea este completă, ridicați bazinul pe partea opusă scurgerii pentru a evacua apa rămasă în scurgere și goliți bazinul complet.
8. După ce ați terminat, deconectați furtunul și conducătorul.
9. Pentru depozitare, reintroduceți dopul în supapa de golire din interiorul piscinei.
10. Înlocuiți capacul de scurgere din exteriorul piscinei.
11. Întoarceți instrucțiunile de asamblare pentru a demonta piscina și pentru a îndepărta toate piesele de legătură.
12. Înainte de a le pune deoparte, asigurați-vă că piscina și toate piesele sale sunt complet uscate. Înainte de a le plia, lăsați-le să se usuce la soare timp de o oră (**a se vedea desenul 11**). Presărați puțin praf de legănat în piscină pentru a împiedica lipirea pieselor din plastic și pentru a absorbi orice umiditate rămasă.
13. Se pliază în formă dreptunghiulară. Începând de pe o parte, pliați corpul cratiței de două ori, la o șesime din drum. Efectuați același lucru pe partea opusă (**a se vedea figurile 12.1 și 12.2**).
14. După ce ați făcut cele două pagini îndoite opuse, împăturiți una peste cealaltă ca și cum ați închide o carte. (**a se vedea figurile 13.1 și 13.2**).
15. Îndoiiți cele două capete lungi la mijloc (**vezi desenul 14**).
16. Îndoiiți una peste alta, ca și cum ați închide o carte, și în final comprimați planșeul pelvian (**vezi desenul 15**).
17. Depozitați produsul și accesoriile într-un loc uscat, la o temperatură controlată între 0 și 40 de grade Celsius.
18. Puteți utiliza ambalajul original pentru depozitare.

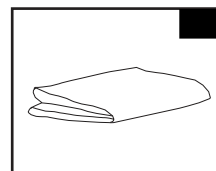
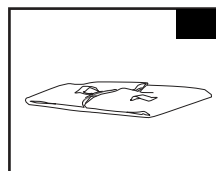
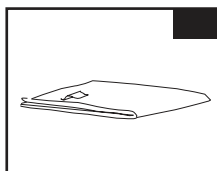
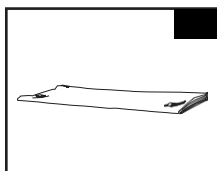
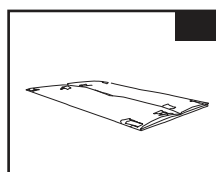
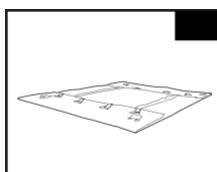
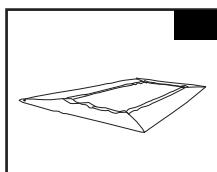

## PREGĂTIRI DE IARNĂ

### Închiderea piscinelor supraterane

**Puteți goli cu ușurință piscina după utilizare pentru a o depozita într-un loc sigur. Atunci când temperatura scade sub 5 grade Celsius, piscina trebuie golită și depozitată corespunzător pentru a preveni deteriorarea piscinei și a componentelor sale de către gheață. Înghețul poate deteriora incinta sau poate provoca prăbușirea piscinei. Consultați și "Golirea piscinei".**

**În cazul în care temperatura în locul în care vă aflați nu scade sub 5 grade Celsius și decideți să lăsați piscina afară, pregătiți-o după cum urmează:**

1. Curățați temeinic apa din piscină. Dacă piscina este de tip Easy Set cu cadru metalic, asigurați-vă că inelul superior este umflat corespunzător).
2. Îndepărtați skimmerul (dacă este montat) sau orice accesorii conectate la conectorul filetat al filtrului. Înlocuiți ecranul filtrului, dacă este necesar. Asigurați-vă că toate accesoriile sunt curate și complet uscate înainte de a le pune deoparte.
3. Închideți fittingurile de intrare și de ieșire din interiorul bazinului cu ajutorul dopului furnizat (dimensiuni 16' și mai mici). Închideți supapele fluture de intrare și de ieșire (dimensiuni 17' și mai mari).
4. Scoateți scara (dacă aveți una) și depozitați-o într-un loc sigur. Asigurați-vă că scara este complet uscată înainte de depozitare.
5. Îndepărtați furtunurile care leagă pompa și filtrul de piscină.
6. Utilizați produse chimice adecvate pentru sezonul de iarnă. Consultați furnizorul local de piscine pentru a afla ce substanțe chimice să folosiți și cum. Acest lucru poate varia foarte mult de la o zonă la alta.
7. Acoperiți piscina cu o copertină de piscină Intex. **NOTĂ IMPORTANTĂ: PĂTURILE DE PISCINĂ INTEX NU SUNT PĂTURI DE SIGURANȚĂ.**
8. Curățați și goliți pompa, carcasa filtrului și furtunurile. Îndepărtați și aruncați cartușul filtrant uzat. Aveți un cartuș de filtru de rezervă pentru sezonul următor.
9. Depozitați pompa și piesele de filtrare în interior, într-un loc sigur și uscat, de preferință între 0 și 40 de grade Celsius.

## CERINȚE GENERALE DE SIGURANȚĂ ÎN APĂ

**Distracția în apă are atât efecte relaxante, cât și terapeutice. Cu toate acestea, există un risc inerent de rănire și de deces. Pentru a reduce riscul de rănire, citiți și respectați produsul, toate avertismentele și instrucțiunile de pe ambalaj și de pe prospect. Nu uitați, totuși, că avertismentele, instrucțiunile și instrucțiunile de siguranță de pe produs sunt generice pentru distracția în apă și nu acoperă toate riscurile și pericolele.**

**Ca măsură de siguranță suplimentară, ar trebui să vă familiarizați cu următoarele orientări generale, precum și cu cele stabilite de organizațiile de siguranță recunoscute la nivel național:**

- Asigurați o supraveghere constantă. Numiți un adult cu discernământ ca "salvamar" sau salvamar, mai ales dacă sunt copii în piscină sau în jurul acesteia.
- Învățați să înotați.
- Luați-vă timp pentru a învăța resuscitarea cardio-respiratorie și primul ajutor.
- Avertizați persoanele care supraveghează utilizatorii piscinei cu privire la pericolele potențiale ale piscinei și la utilizarea echipamentelor de protecție, cum ar fi ușile închise, balustradele etc.
- Spuneți tuturor utilizatorilor piscinei, inclusiv copiilor, ce trebuie să facă în caz de urgență.
- Prudența și bunul simț sunt necesare în orice moment pentru orice activitate în apă.
- Supraveghează, supraveghează, supraveghează, supraveghează.

## GARANȚIE LIMITATĂ

Piscina dumneavoastră Intex este realizată folosind materiale și manoperă de cea mai bună calitate. Toate produsele Intex sunt verificate din punct de vedere al calității și pot părăsi fabrica doar dacă sunt în stare perfectă. Această garanție limitată se aplică numai la piscinele Intex.

Această garanție limitată nu înlocuiește drepturile și căile de atac prevăzute de lege, ci se adaugă la acestea. În măsura în care această garanție este în concordanță cu drepturile dumneavoastră legale, termenii acestei garanții vor prevala. De exemplu, legislația privind protecția consumatorilor din Uniunea Europeană vă oferă dreptul la o garanție legală în plus față de această garanție limitată: pentru informații despre legislația UE privind protecția consumatorilor, vizitați site-ul web al Centrului European al Consumatorilor la [http://ec.europa.eu/consumers/ecc/contact\\_en/htm](http://ec.europa.eu/consumers/ecc/contact_en/htm).

Prevederile acestei garanții limitate se aplică numai cumpărătorului inițial și nu sunt transferabile. Această garanție limitată este valabilă timp de 90 de zile de la data cumpărării cu amănuntul. Păstrați chitanța de vânzare originală ca dovadă a achiziției, deoarece veți avea nevoie de ea pentru orice reclamație privind calitatea.

În caz contrar, garanția limitată nu se va aplica.

În cazul în care se constată un defect de fabricație la piscina Intex în perioada de garanție, vă rugăm să contactați centrul de service Intex relevant, care este listat pe pagina separată "Servicii oficiale". În cazul în care produsul este returnat la service-ul Intex, acesta îl va examina și va decide asupra valabilității reclamației. Dacă produsul este acoperit de garanția limitată, produsul va fi reparat sau înlocuit gratuit.

Nu aveți dreptul la nicio altă garanție în afară de această garanție și de drepturile prevăzute de legea din țara dumneavoastră. În măsura în care este prevăzut în țara dumneavoastră, Intex nu va fi răspunzătoare pentru orice daune directe sau indirecte suferite de dvs. sau de terțe părți care rezultă din utilizarea piscinei Intex sau din actele Intex sau ale agenților sau angajaților săi (inclusiv fabricarea produsului).

Dacă țara dumneavoastră nu vă permite să fiți tras la răspundere pentru daune accidentale sau indirecte excluderea sau limitarea răspunderii, este posibil ca această limitare să nu vi se aplice.

Vă rugăm să rețineți că această garanție limitată nu se aplică în următoarele cazuri:

- În cazul în care piscina Intex se defectează din cauza neglijenței, a utilizării sau aplicării greșite, a unui accident, a unei manipulări necorespunzătoare, a unei întrețineri sau depozitări necorespunzătoare.
- În cazul în care piscina dvs. Intex nu mai este la îndemâna Intex din cauza unor condiții, inclusiv înțepături, rupturi, deteriorate de zgârieturi, uzură normală, incendiu, inundații, îngheț, ploaie sau alte condiții de mediu extreme;
- Piese și componente care nu sunt vândute de Intex; și/sau
- Modificări neautorizate, reparații sau dezmembrări neautorizate ale piscinei Intex de către oricine altcineva în afară de un angajat calificat al serviciului de service Intex.

Costurile legate de scurgerile de apă din piscină, deversările de substanțe chimice sau daunele provocate de apă nu sunt acoperite de această garanție. De asemenea, această garanție nu se aplică în cazul unor daune materiale sau vătămări corporale.

Vă rugăm să citiți cu atenție manualul de instrucțiuni și să urmați instrucțiunile pentru utilizarea și întreținerea corectă a piscinei Intex. Verificați întotdeauna produsul înainte de utilizare.

Nerespectarea instrucțiunilor va anula această garanție limitată.